

Minelab компанийн Eureka Gold загварын илрүүлэгч

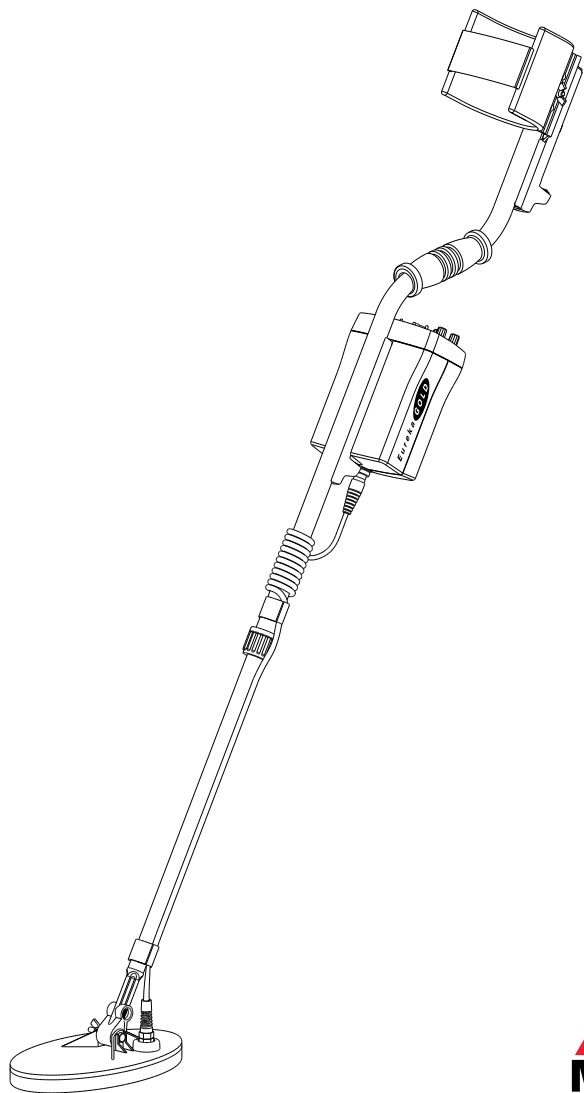

АШИГЛАХ ЗААВАР



АНХААРУУЛГА

ЭНЭ БАРИМТ БИЧИГ MINELAB ELECTRONICS
ХХК-ИЙН ХЯЗГААРЛАГДМАЛ ЭРХТЭЙ
ТЕХНИКИЙН МЭДЭЭЛЭЛ ЭСВЭЛ
ХЯЗГААРЛАСАН ЭРХТЭЙ МЭДЭЭЛЭЛ ЭСВЭЛ
ХОЁУЛАНГ АГУУЛНА.

© Minelab Electronics ХХК

Энэ бүтээл зохиогчийн эрхтэй. 1968 оны
Зохиогчийн эрхийн тухай хуулиар ашиглахыг
зөвшөөрснөөс гадна дараах хаягт байрлах
Minelab Electronics ХХК-иас бичгээр
зөвшөөрөл авалгүйгээр аливаа арга
хэлбэрээр хуулбарлаж болохгүй.
118 Хэйуордын өргөн чөлөө,
Торензвил хот, ӨА 5031, Австрали улс.

Minelab Eureka Gold загварын илрүүлэгчийг ашиглах заавар

ГАРЧИГ

Хуудас

1.	Танилцуулга	4
2.	Эд ангийн жагсаалт	5
3.	Илрүүлэгчийн угсрах	6
3.1	Тохойвч/Дээд ишийг угсрах	6
3.2	Доод ишийг угсрах	6
3.3	Ишийг угсарч дуусах	7
3.4	Ишийг суурилуулах	7
3.5	Хойд ишийг суурилуулах	8
3.6	Ташаанд зүүх/Цээжинд зүүх	9
4.	Зай	10
4.1	NiMH зайг суурилуулах	10
4.2	Шүлтлэг зайг суурилуулах	11
4.3	Зай дуусах анхааруулга, NiMH зайг цэнэглэх	12
4.4	NiMH цэнэглэгчээ ашиглах.....	12
5.	Minelab Eureka Gold илрүүлэгчийн тохируулагч	13
5.1	Дууны хүч тохируулагч	13
5.2	Босгын тохируулагч	13
5.3	Мэдрэмжийн тохируулагч	15
5.4	Давтамжийн сэлгүүр	16
5.5	Дохионы сэлгүүр	16
5.6	Тэнцвэрийн сэлгүүр	17
5.7	Горимын сэлгүүр	17
5.8	Дуу.....	18
5.9	Чихэвч	18
5.9	Таваг	19

6.	Ажиллуулах товч заавар	20
6.1	Илрүүлэхэд оновчтой байрлал	21
7.	Илрүүлэгчийн дуу	22
8.	Ажиллуулах заавар - Ерөнхий зарчим	23
8.1	Eureka Gold илрүүлэгчийг ажиллуулах	23
8.2	Хайлтын тэнцвэр.....	24
9.	Илрүүлэх арга техник	25
9.1	Самнах	26
9.2	Объектыг нарийн заах	27
9.3	Объектыг ухаж гаргах	28
9.4	Автомат хөрсний тэнцвэр	29
10.	Ялгах	31
10.1	Төмөр агуулсан объектыг ялгах	31
10.2	"Соронзтой" хөрсөнд ялгах	31
10.1	Нүхэнд ялгах	32
11.	Хайгуулын зөвлөгөө	33
11.1	Эрдэсжилт, соронз агуулсан чулуулаг	33
11.2	Шавар орой	34
11.3	Модны нүүрс	34
11.4	Алт	35
12.	Таваг, хамгаалалтын хавтан	36
13.	Байгаль орчныг хамгаалах	37
14.	Илрүүлэгчийг арчилж хамгаалах	38
14.1	Гэмтлийг олж засварлах заавар	40
15.	Баталгаа, засвар	41
16.	Үзүүлэлт	42
17.	ХХХК-ын шаардлага, ЕХ-ны тохирлын тухай	43
18.	Minelab компанийн засварын маягт	44

1. Танилцуулга

Minelab компанийн Eureka Gold хайгуулын илрүүлэгч худалдан авсанд баяр хүргэе. Eureka Gold илрүүлэгч Хөрсний тэнцвэрийг зөв тохиргоотой байлгахын тулд байнга автоматаар тохируулах боломжтой. Энэ нь илрүүлэгчийг үргэлж бүрэн хүчин чадлаар нь ажиллуулж, операторыг бага ядрааж, нэг өдөр их талбайг хамрах боломж олгоно.

Янз бүрийн объектыг мэдрэх зорилгоор Eureka Gold илрүүлэгчийг гурван төрлийн давтамжтай ажиллуулж болно.

- 6.4 кгц
- 20 кгц
- 60 кгц

Өнгөний ялгаралтайгаар объектыг илрүүлэх онцлог, цахим эд ангийн дохио, дуу чимээний хоорондын харьцааг сайжруулсан, мөн 10" (25 см) Зууван Double 'D' тавгийг стандарт төхөөрөмж болгож суурилуулсан зэрэг ахиц дэвшил гарсан.

Энэ гарын авлагыг туршлагагүй хэрэглэгчдэд зориулсан товч заавар болгож эмхтгэсэн. Илрүүлэгчийг угсрах, илрүүлэх ажил, арга барилыг хэрхэн удирдахтай холбоотой илүү дэлгэрэнгүй мэдээллийг мөн багтаасан бөгөөд бүх хэрэглэгч уншвал зохино.

Minelab Electronics компани үргэлж танд хамгийн шилдэг металл илрүүлэх төхөөрөмжийг нийлүүлэхийг зорьдог билээ. Тиймээс бид танд өнөөдөр зах зээлд байгаа хамгийн шилдэг, тасралгүй долгионоор хайдаг илрүүлэгчийг толилуулж байна.

Хэрэв танд аливаа асуулт эсвэл санал хүсэлт байгаа бол бид дуртайяа хүлээн авна. Та өөрийн улс дахь Minelab компанийн борлуулагчтай холбоо барьж эсвэл бидэнд шууд захидал бичнэ үү.

Бид алт эрдэнэс хайж олох үйлсэд тань амжилт хүсье.

Энэ илрүүлэгчийн төрөл олон сонголт хувилбартай байж болох тул төхөөрөмж тухайн загвар эсвэл худалдах улсаас хамаарч ялгаатай байж болно. Зарим тайлбар, зураг таны худалдаж авсан тухайн загвараас (энэ гарын авлагад) ялгаатай байж болно. Үүнээс гадна Minelab компани хэдийд ч зураг төсөл, тоног төхөөрөмж, техникийн онцлогийг өөрчлөх замаар техникийн дэвшлийн мөрөөр ажиллах эрхтэй.

2. Эд ангийн жагсаалт

Eureka Gold илрүүлэгчийг багласан хайрцагт дараах зүйлс байвал зохино. Таныг анх удаа Eureka Gold илрүүлэгчийг хүлээн авахад эдгээр бүх зүйлс хайрцагт байгаа эсэхийг шалгана уу.

- Eureka Gold илрүүлэгчийн удирдлагын блок
- 10" (25 см) Хамгаалалтын хавтанг бэхэлсэн зууван таваг
- 2 ширхэг ишний иж бүрдэл, шилэн доод ишийг оролцуулан
- 2 ширхэг хөнгөн цагаан тохойвч (эрэг, шургийг оролцуулан)
- Удирдлагын блокийн хойд хэсэгт суурилуулах суурь
- NiMH зай
- Ахуйн сүлжээний NiMH зай цэнэглэгч
- Тохойвчийн неопрен гэр
- 2 ширхэг тохойвчийн бүс
- Наалддаг бүс (2)
- Тусгай шайб
- Баталгаат засварын карт
- Хэрэглэгчийн гарын авлага
- Илрүүлэгчийн тулгуур

Баталгаат засварын картдаа шаардлагатай мэдээллийг бичиж, Minelab Electronics ХХК-ид илгээнэ үү. Бид таны шинэ илрүүлэгчийг баталгаат засварын файлд бүртгэхийн тулд худалдан авснаас хойш 14 хоногийн дотор таны баталгаат засварын картыг хүлээн авах нь маш чухал.

Таны илрүүлэгчийн хүчин чадлыг улам сайжруулах дараах тоноглолыг мөн худалдан авч болно.

- Автомашины 12 В NiMH зай цэнэглэгч
- 11" дугуй Double 'D' таваг
- 15" Spider Double 'D' таваг
- Ташаанд зүүх цүнх
- Шүлтлэг зай
- Зөөлөвчтэй Cordura илрүүлэгчийн цүнх
- Minelab брэндийн малгай
- Minelab брэндийн поло цамц
- Minelab брэндийн хүрэм

3. Илрүүлэгчийг угсрах

Eureka Gold илрүүлэгчийг угсрахдаа эдгээр зааврыг дагана уу. Эд ангийг таньж, хэрхэн байрлуулахыг ойлгохын тулд зургийг үзнэ үү. Ямар нэг хүндрэл гарвал зааварчлуулахаар Minelab компанийн борлуулагчтайгаа холбоо барина уу.

3.1 Тохойвч/дээд ишийг угсрах

а) Тохойвчийн хоёр хэсгийг (4) дээд ишний (2) хоёр талд тавьж, шургийн нүхийг нийлүүлнэ үү.

б) Нийлэг шургийг шургийн нүхээр оруулж, нийлэг дэлбэгэр эргээр (12) шурагтай хэдэн удаа эргүүлж эргэднэ үү. (чангалж болохгүй)

в) Илрүүлэгчийн тулгуурыг (7) тохойвчийн (4) замаар оруулж, нийлэг дэлбэгэр эргээр гараараа эргэднэ үү.

г) Тохойвчийн хоёр талд байгаа дардаг товчийг ашиглан тохойвчийн бүсийг (6) бэхэлнэ үү.

д) Тохойвчийн бүсийг тохойвчийн гэрийн (5) нүхээр гаргаж, гэрийг тохойвч дээгүүр оруулна уу.

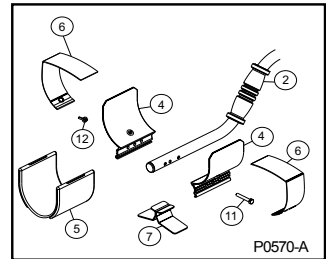

2-р зураг - Тохойвч/
Дээд ишийг угсрах

3.2 Доод ишийг угсрах

а) Хар өнгөтэй тусгай шайбыг (10) тогтоож буй доод шилэн гуурс (3) дээр байгаа лентийг салгаж авна уу.

Анхаар: Лентийг салгаж авсны дараа шайбыг унахаас сэргийлнэ үү.

б) Хар өнгөтэй нийлэг дэлбэгэр эрэг (12), шургийг (11) тавгаас (9) салгаж авна уу.

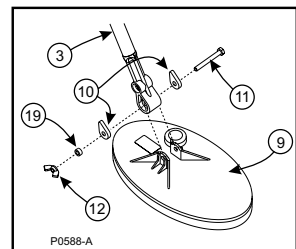

3-р зураг - Таваг, доод
ишийг угсрах

в) Тусгай шайбыг байранд нь байлгаж, нүхнүүдийг нийлүүлэхээр доод гуурсыг (3) тавгийн сууринд түлхэж оруулна уу.

Анхаар: Шилэн гуурсны оройд буй хар өнгөтэй нийлэг, пүрштэй хавчаар тавгийн хойд хэсэг рүү харсан байх ёстой.

г) Хар өнгөтэй нийлэг шургийг (11) кабель оруулах талаас тавгийн сууринд буй нүхэнд түлхэж, тусгаарлагчийг (19) оруулж, гараараа дэлбэгэр эргээр (12) чангална уу.

3.3 Ишийг угсарч дуусах

а) Доод ишний иж бүрдлийг (3) хөнгөн цагаан дээд ишинд (2) оруулна уу.

Анхаар: Доод ишний иж бүрдлийг зөв байрлуулахын тулд хар, хуванцар түгжих эргийг (18) суллах хэрэгтэй байж болно.

б) Хар, нийлэг пүрштэй тогтоогчийг нүхний аль нэгэнд оруулж түгжих замаар ишний уртыг тохируулж, дараа нь хуванцар түгжих эргээр чангална уу.

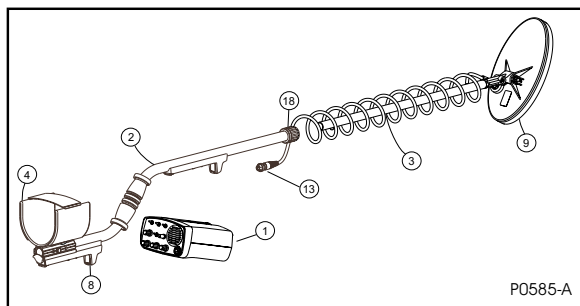

4-р зураг - Ишийг угсарч дуусах

3.4 Ишийг суурилуулах

а) Удирдлагын блокны ховил (1) тогтоох хавчаарын (8) урд ирмэгтэй нийлж байхаар удирдлагын блокийг байрлуулна уу. Удирдлагын блок бэхлэгдсэн болохыг илэрхийлэхээр оньсны "тас хийх" чимээ сонсогдтол удирдлагын блокийн урд хэсгийг түлхэж оруулна уу. (5-р зургийг үзнэ үү)

б) Удирдлагын блокт хүртэл нь ишинд кабелиг 17-20 удаа чанга орооно уу.

Анхаар: Тавгийн кабелиг чангаахгүйгээр тавгийг байрлалыг тохируулахын тулд кабелин доод хэсэгт хангалттай сул зай үлдээнэ үү.

в) Тавгийн холбогчийг (13) удирдлагын блок (14) дээрх тавгийн эм залгуурт залгана уу.

г) Таваг, удирдлагын блокт сул зай үлдээн кабелиг ишний зөв байрлалд тогтоохын тулд Velcro™ бүчийг ашиглана уу.

Анхаар: Борооны хамгаалалт - Тааламжгүй цаг агаарт ажиллах үед удирдлагын блокийг хамгаалахын тулд ташааны цүнхийг ашиглах зориулалттай. Шинэ хийцтэй ташааны цүнх удирдлагын блокийг ишнээс салгахгүйгээр хамгаалах боломж олгоно. Удирдлагын блок ташааны цүнхэнд байрлах бөгөөд суурилуулах тулгуурын ухлаас ард нь байрлана. Үүний дараа наалддаг бүрхүүлээр орой дээгүүр нь бүрхэж хаана. Ташааны цүнхийг та нийлүүлэгчээсээ нэмэлт тоног болгон худалдан авч болно.

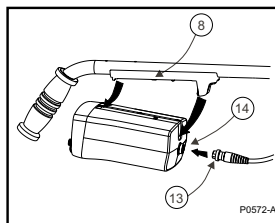

5-р зураг - Удирдлагын блокийг ишинд суурилуулах

3.5 Хойд ишинд суурилуулах

Eureka Gold илрүүлэгчийн удирдлагын блокийг ишний (2) хойд хэсэгт, тохойвчийн доор суурилуулах боломжтой.

Удирдлагын блокийг (1) энэ байрлалд суурилуулахын тулд:

а) Тохойвчоос нийлэг дэлбэгэр эргийг суллаж, илрүүлэгчийн тулгуурыг салгана уу.

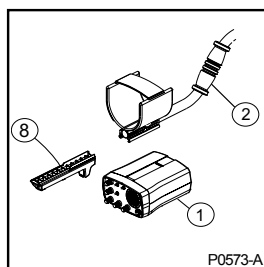

6-р зураг - Удирдлагын блокийг ишний хойд хэсэгт суурилуулах

- б) Удирдлагын блокийн хар, хуванцар тулгуурыг (8)гулсуулж оруулна уу.
- в) Нийлэг дэлбэгэр эргийг тохойвчид бэхэлж чангална уу.
- г) Удирдлагын блокийг хойд тулгуурт бэхэлнэ үү. (5-р зургийг үзнэ үү).
- д) Ишинд кабелиг сайтар ороож, Velcro™ бүчээр тогтооно уу.
- е) Тавгийн холбогчийг (13) удирдлагын блокийн ард байрлах залгуурт (14) залгана уу.

3.6 Ташаанаас/Цээжнээс зүүх

Илрүүлэгчийг ишинд суурилуулахгүй ташаандаа зүүж болох бөгөөд ядрахгүйгээр удаан хугацаагаар хайх боломж олгож, бие махбодын ачааллыг бууруулна. Ташаанаас зүүх цүнхийг энэ зорилгоор нэмэлт тоног болгон худалдан авч болно.

- а) Удирдлагын блокт цэнэгтэй зай байгаа эсэхийг шалгана уу.
- б) Удирдлагын блокийг ташаанаас зүүх цүнхэнд хийхдээ хянах самбарыг дээш харуулна уу. (7-р зураг)
- в) Ташаанаас зүүх цүнхийг өөртөө эвтэй байрлалд байрлуулна уу. Ташаанаас зүүх цүнхийг бүснээс зүүж эсвэл нуруундаа үүрч болно.

Анхаар: Хэрэв ташаанаас зүүх цүнхийг цээжин биендээ үүрэх бол цүнхийг хөдөлгөөнгүй болгохын тулд бүсний гогцоогоор бүс оруулж үүрч болно.

- г) Ишийг тойруулан кабелиг ойролцоогоор 5 удаа орооно уу. Ингэх нь кабелиг богиносгох болно.

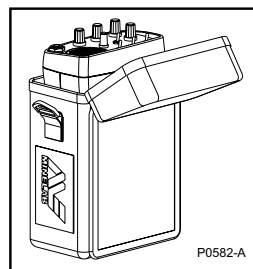

7-р зураг - Удирдлагын блокийг ташаандаа зүүх

Анхаар: Тавгийн кабелиг чангаахгүйгээр тавгийн байрлалыг тохируулахын тулд тавгийн ойр кабелин доод хэсэгт хангалттай сул зай үлдээнэ үү.

д) Ишний ёроолд, кабель ишнээс унжих хэсэгт кабелиг хөдөлгөөнгүй бэхлэхийн тулд Velcro™ бүчийг ашиглана уу.

е) Удирдлагын блокт залгахын өмнө кабелин илүү гарсан хэсгийг ташаанаас зүүх цүнхний бүсний гогцоог тойруулж орооно уу. (8-р зургийг үзнэ үү)

ё) Тавгийн холбогчийг удирдлагын блокийн ард байрлах эм залгуурт залгаж, түгжих эргийг чангална уу.

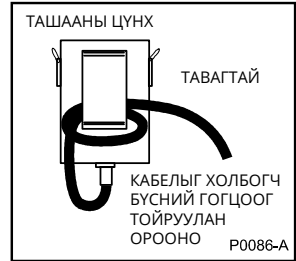

8-р зураг -
Удирдлагын блокийг
ташаандаа зүүх

4. Зай

Таны Eureka Gold илрүүлэгчийг цэнэглэдэг 12 Вольтын NiMH зай, ахуйн цэнэглэгчтэй худалддаг. Мөн Minelab компанийн албан ёсны борлуулагчаас автомашины цэнэглэгчийг нэмэлт тоноглол болгон худалдан авч болно.

4.1 NiMH зайг суурилуулах

а) NiMH зайг бүрэн цэнэглэнэ үү.

б) Зайны суурийг зайны ховилд (A) оруулна уу. Зайны оройг байранд нь (B) оруулж түлхэнэ үү. Зайны хоёр хавчаар зайг хөдөлгөөнгүй барихын тулд "тас хийн" дуугарна. (9-р зургийг үзнэ үү).

Анхаар: NiMH зайг үйлдвэрээс битүүмжилсэн бөгөөд онгойхгүй.

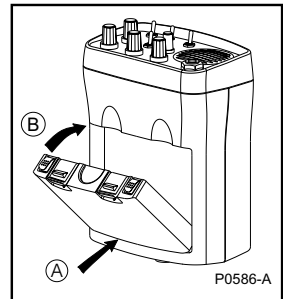

9-р зураг - Зайг
суурилуулах

4.2 Шүлтлэг зайг суурилуулах

8 'AA' шүлтлэг зай багтах 12 Вольтын зайны иж бүрдлийг нэмэлт тоног болгон худалдан авч болно. Хэрэв таны NiMH зай цэнэггүй болсон бол үүнийг нөөц болгон авч явах нь зохистой.

а) Зайны хэсгийг онгойлгохын өмнө илрүүлэгчийг "Унтраана" уу.

б) Зайны тагийг нээнэ үү.

в) 8 "AA" шүлтлэг зайг (16) шүлтлэг иж бүрдлийн (15) сууринд оруулна уу. 10-р зурагт болон тасалгааны дотор харуулснаар зайг байрлуулж хийнэ үү.

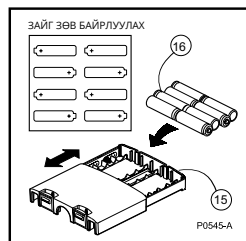

10-р зураг - Зайны тагийг таглах

г) Зайны тагийг таглана уу.

д) Зайны суурийг зайны тасалгааны (A) хойд хэсэгт байрлуулна уу.

Зайны урд ирмэгийг байранд нь (B) сайтар оруулж түлхэнэ үү.

Зайны хоёр хавчаар таны зайг хөдөлгөөнгүй барихын тулд "тас" гэж дуугарна. (9-р зургийг үзнэ үү).

Анхаар: Сайн чанарын шүлтлэг зай Eureka илрүүлэгчийг ойролцоогоор 10-15 цаг ажиллуулах бөгөөд ердийн нүүрстөрөгчийн зайны оронд үргэлж ашиглах нь зүйтэй. Асгарч гэмтсэн зай доголдол учруулахаас сэргийлэхийн тулд удаан хугацаагаар хадгалах үед шүлтлэг зайг илрүүлэгчээс салгаж авах хэрэгтэй. Чихэвч ашиглах нь зайны ажиллах хугацааг уртасгана.

4.3 Зай дуусах анхааруулга, NiMH зайг цэнэглэх

Зай цааш ажиллахаа болих цэгт хүрэхэд Eureka Gold-ын чанга яригчаас тод цангинасан дуу ойролцоогоор 30 секунд тутам гарна. Үүний дараахан босго чанга, үргэлжилсэн дохио болж нэмэгдэж, босгын тохируулагчаар намсгах боломжгүй болно. Ийм авиа сонсогдсоны дараа аливаа объектыг өнгөрөөхөөс сэргийлэхийн тулд NiMH зайг цэнэглэж эсвэл шүлтлэг зайг аль болох хурдан солих нь зүйтэй. NiMH зайг ахуйн сүлжээний цэнэглэгч эсвэл таны автомашины тамхины асаагуурт залгах боломжтой 12 В цэнэглэгчээр (нэмэлт тоног болгон худалдан авах боломжтой) цэнэглэж болно.

Анхаар: Ахуйн сүлжээний цэнэглэгчийн хүчдэлийг шалгана уу. Та амьдарч буй улсынхаа зохих ахуйн сүлжээний цэнэглэгчийг зөвхөн ашиглана уу.

4.4 NiMH цэнэглэгчээ ашиглах

Цэнэглэгчийг цэнэглэдэг NiMH зайны эм залгуурт залгаж, цэнэглэгчийг тэжээлийн эх үүсвэрт залгаж, асаана уу. Автомашины цэнэглэгч тэжээлтэй болохыг заасан улаан гэрэлтэй байдаг. Цэнэглэх хугацаанд зайд ногоон гэрэл гэрэлтэнэ. Цэнэг нь бүрэн дууссан зайг бүрэн цэнэглэхэд ойролцоогоор 12-14 цаг болно. Бүрэн цэнэглэгдсэний дараа зайны ногоон гэрэл бүдгэрч/суларна. Олдох объектын тооноос шалтгаалан бүрэн цэнэглэгдсэн NiMH зайгаар 15-20 цагийн хооронд илрүүлэх боломжтой.

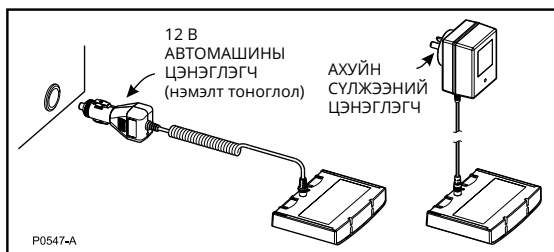

11-р зураг - Автомашин, ахуйн сүлжээний зай цэнэглэгч

5. Minelab Eureka Gold илрүүлэгчийн тохируулагч

Энэ хэсэгт Eureka Gold илрүүлэгчийн тохируулагч, тэдгээрийн зориулалтыг дэлгэрэнгүй тайлбарлана. Эдгээр тохируулагчийн талаар мэдлэгтэй болсноор та илрүүлэгчээ бүрэн хүчин чадлаар нь ашиглах чадвартай болно. Та илрүүлэгчээ ашиглаж дадахын хэрээр энэ хэсгийг дахин унших хэрэг гарч болох юм.



12-р зураг - Eureka Gold илрүүлэгчийн хянах самбар

Хамгийн их ашигладаг тохируулагчуудыг гарын доор байлгах зорилгоор ялангуяа байрлалыг нь анхаарч Eureka Gold илрүүлэгчийн хянах самбарыг зохион бүтээсэн. (12-р зураг)

5.1 Дууны хүч тохируулагч

Дууны хүч тохируулагч Асаах/Унтраах сэлгүүртэй хамт байна. Тохируулагчийг цагийн зүүний эсрэг бүрэн эргүүлсэн үед унтарна. Дууны хүч тохируулагчийг цагийн зүүний дагуу эргүүлэхэд Eureka Gold асна.

Энэ тохируулагч янз бүрийн объектоос гарах дуут дохионы хүчний дээд хязгаарыг тохируулна. Хэрэв дууны хүч тохируулагч хамгийн дээд түвшинтэй ойр байвал дуут дохио объектын дохионы түвшинтэй пропорционал байна. (13-р зураг) Гэвч Дууны хүч тохируулагчийг багасгавал дуут дохио жижиг объектын хувьд ижил байх боловч арай том объектын хувьд буурна.

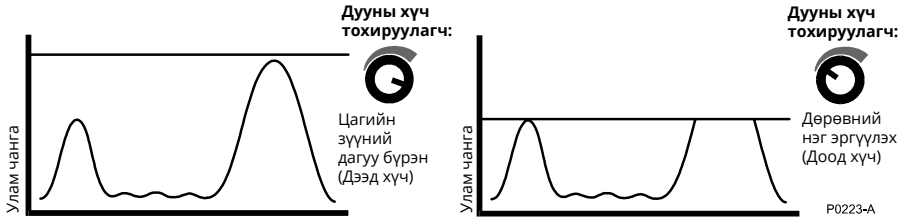

13-р зураг - Дууны хүч тохируулагч (Дууны дээд гаралтыг (хүч) хязгаарлаж болно.)

Тиймээс энэ тохируулагч бол дууны хүчийг хязгаарлана. Жижиг объектыг бүрэн танихын зэрэгцээ хэт чанга дуут дохиог намсгах тул чихэвч ашиглах үед энэ нь хэрэгтэй онцлог юм.

5.2 Босго тохируулагч

Үргэлжилсэн дүнгэнээн буюу "босго" түвшинг тохируулахад Босго тохируулагчийг ашигладаг. Босго тохируулагчийг дөнгөж сонсогдохоор өөрөөр хэлбэр хэт чанга биш тохируулбал зохино. Чанга түвшинд удаан ашиглах нь операторт тээртэй байж болох бөгөөд сул дохиог далдалж болох талтай.

Жижиг эсвэл том бус гүнд байгаа объект тод дохио өгөхгүй харин босгоос үл ялиг өөр дуу гаргаж болохыг мэддэг байх нь чухал. Хэрэв босго түвшинг хэт өндөр эсвэл хэт нам тохируулбал маш жижиг эсвэл гүн объект байгааг заадаг дуут дохионы маш бага өөрчлөлтийг анзаарахгүй өнгөрч болно. (14-р зургийг үзнэ үү)

Анхаар: Илрүүлж байхад Босго тохируулагчийг хааяа тохируулах шаардлагатай байж болно.

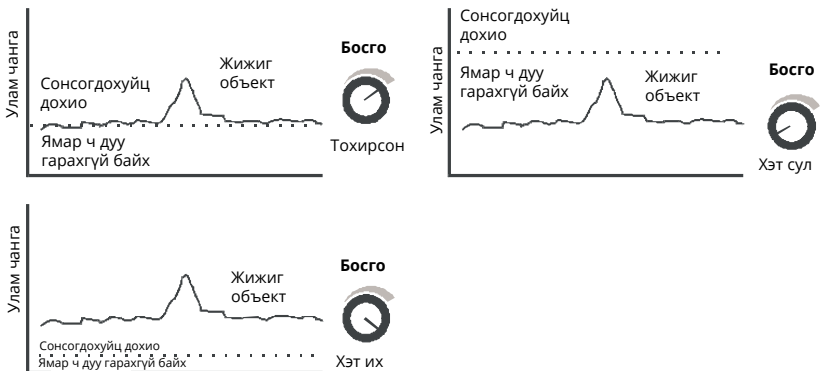

14-р зураг - Босго тохируулагчийн тохиргоо

Зураг (13-р зураг) дээрх тасархай шугам дуу сонсогдож эхлэх түвшинг харуулна. Хэрэв тасархай шугамаас доош байвал дохио сонсогдохгүй. Босгыг зөв тохируулсан үед дөнгөж сонсогдох төдий байх бөгөөд дууны түвшний өчүүхэн өөрчлөлт сонсогдоно. Хэрэв босго түвшинг хэт өндөр эсвэл хэт нам тохируулбал дуут дохионы бага өөрчлөлт босго түвшнээс дээш анзаарагдахгүй байж болно. Хэрэв босго түвшинг хэт нам тохируулбал мэдэгдэхүйц арын дуут дохио байхгүй болж, жижиг объектын дохио сонсогдох босгоос дээш гарахгүй.

5.3 Мэдрэмж тохируулагч

Мэдрэмж тохируулагч бүх дохионы хүч, жижиг гүехэн объект, том, гүн объект, эрдэсжилт, бусад шуугианы хүчинд нөлөөлнө. Мэдрэмж тохируулагч мөн тодорхой нэг объектын хувьд илрүүлэгчээс гарах дууны түвшинд нөлөөлдөг. Гэвч Дууны хүч тохируулагчаас ялгаатай нь жижиг, том ялгаагүй бүх объектод нөлөөлдөг.

Ихэнх хөрсөнд Мэдрэмж тохируулагчийг дээд түвшинд тохируулах нь зүйтэй. Тохируулагчийг цагийн зүүний дагуу бүрэн эргүүлж үүнийг тохируулна.

Зөвхөн цахилгааны шуугиан эсвэл их эрдэсжилт эсвэл их гүртэй үед

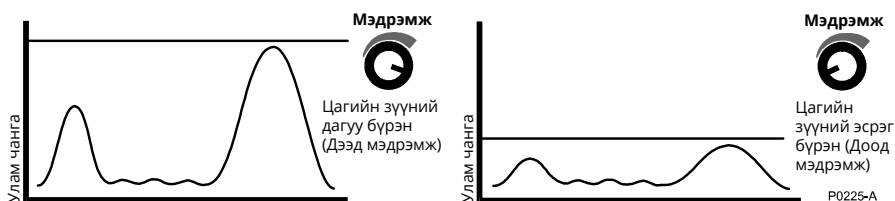

15-р зураг - Мэдрэмж тохируулагч
(Мэдрэмжийн тохиргооны дагуу дууны гаралтыг өсгөнө.)

Мэдрэмж тохируулагчийг бууруулах хэрэгтэй. Илрүүлэгчийг ашиглахад боломжтой байхаар мэдрэмжийг үл ялиг бууруулбал зохино.

5.4 Давтамжийн сэлгүүр

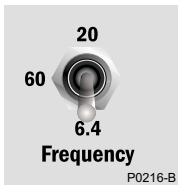

Eureka Gold илрүүлэгч гурван давтамж дээр ажиллана. 6.4 кГц, 20 кГц, 60 кГц Том, гүнд байрласан цул алтанд 6.4 кГц ихэвчлэн илүү тохирдог бол 60 кГц гадаргуутай ойр жижиг цул алтанд тохиромжтой. 20 кГц тохиргоо илрүүлэх ерөнхий үйл ажиллагаа эсвэл энэ хоёр хязгаарын дунджид хамгийн сайн тохирно.

Давтамжийн тохиргоог өөрчилсний дараа илрүүлэгч ямар ч объектыг илрүүлэхгүй 2 секунд болно. Мөн хөрсний тэнцвэр бага зэрэг алдагдаж болох ч таныг самнаж эхлэхэд Хөрсний тэнцвэрийг автоматаар тохируулах функц өөрийгөө хурдан тохируулна. Хэрэв та ямар ч дохиог анзаарахгүй өнгөрөхгүй хүсэхгүй бол Ажиллуулах зааварт тайлбарласнаар илрүүлэгчийг "шахаж" болно. (23-25-р хуудсыг үзнэ үү)

5.5 Дохионы сэлгүүр



Дохионы сэлгүүр дуут хариуны гурван түвшинтэй. *Хэвийн*, *Нарийвчлах*, *Чангаруулах*. *Хэвийн* байрлалд объектын дохионд нөлөө үзүүлэхгүй. Дууны өнгө, хүчинд гарах өөрчлөлт арын босго өнгөнөөс объектын дохиог ялгахад тустай байдаг.

Чангаруулах байрлалд объектын дохиог чангаруулж, чимээгүй хөрс эсвэл байнгын хөрсний эрдэсжилттэй газар гүний дээд хязгаарт ажиллах боломж олгоно. Хэрэв та *Чангаруулах* тохиргоог ашиглан хувирамтгай хөрсөнд хайвал зарим хуурамч чимээг сонсох магадлалтай. Энэ горим энгийн нөхцөлд бүдэг дохио өгдөг объектыг нарийн заахад мөн тустай. Хэрэв энэ байрлалд ашиглавал чимээтэй (ө.х. эрдэсжсэн) хөрс улам их чимээтэй болно. Хэрэв 60 кГц-тэй хамт ашиглавал дохио бүр их шуугиантай болно.

Нарийвчлах байрлал гадаргуутай ойр, ялангуяа эрдэсжсэн хөрсөнд жижиг, дунд зэрэг хэмжээтэй объектыг илрүүлэх онцгой зориулалттай. Дуут дохиог өсгөж шүүх замаар ийнхүү илрүүлдэг. Энэ нь чангаруулах горимын функц болох арын дохиог өсгөхгүйгээр объектын дохиог өсгөх боломж олгодог. Энэ горим илүү гүн түвшинд том объектыг анзаарахгүй өнгөрч болох боловч жижиг объектыг илүү сайн мэдэрнэ. Хэт их "соронзон чулуулагтай" үед зарим хөрсөнд энэ горимоор ажиллахад тохиромжгүй байж болно.

5.6 Тэнцвэрийн сэлгүүр

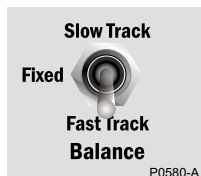

Тэнцвэрийн сэлгүүрээр Автоматаар хурдан мэдрэх эсвэл Автоматаар удаан мэдрэх, эсвэл Байнгын хөрсний тэнцвэрийн байрлалыг сонгоно. Хоёр автомат байрлалд Eureka Gold Хөрсний автомат тэнцвэртэй илрүүлэгч болно. Энэ нь хөрсний тэнцвэрээ хадгалахын тулд илрүүлэгч байнга өөрийгөө тохируулж, үргэлж хамгийн гүн түвшинд

хайх болно гэсэн үг юм. Хурдан мэдрэх тохиргоотой үед хөрсний тэнцвэр хөрсний нөхцөл өөрчлөгдөхийг хурдан мэдрдэг бол Удаан мэдрэх тохиргоо энэ түвшний хагасаар мэдрэнэ.

Хурдан мэдрэх тохиргоо хамгийн хурдан хөрсний тэнцвэрийн горим тул их эрдэсжсэн эсвэл хурдан өөрчлөгддөг хөрсөнд ашиглавал зохино. Эрдэсжилт дунд зэрэг эсвэл харьцангуй тогтвортой хөрсөнд арай удаан Удаан мэдрэх тохиргоог ашиглана уу.

Автомат горимд нарийн заах үед объектын дээгүүр байнга самнах замаар гүнд байрлах объектыг "тэнцвэргүй" болгож болохыг мэддэг байх нь чухал. Объектын зэргэлдээ хөрсийг тэнцвэржүүлж, дараа нь Байнгын горимд шилжүүлэх замаар объектыг тэнцвэргүй болгохоос сэргийлнэ. Ийш шалтгаанаар нүхнээс ухаж гаргасан объектыг олохдоо Байнгын горимоор ажиллах нь зүйтэй.

5.7 Горимын сэлгүүр (Ялгах/Бүх металл)

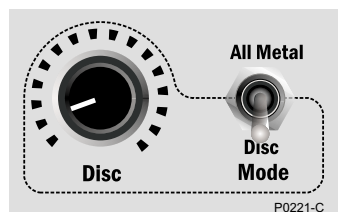

Ялгах сэлгүүр Eureka Gold илрүүлэгчид суулгасан ялгах функцийг ашиглах боломж олгоно. Энэ нь хоёр байрлалтай. Бүх металл, Ялгах. Бүх металл байрлалд илрүүлэгч объектын ижил дуутай бүх төрлийн объектыг мэдрэнэ.

Ялгах байрлалд илрүүлэгч төмөрлөг болон төмөрлөг бус объектыг хооронд нь ялгана. Ялгах функц ерөнхийдөө чанга дохиотой үед хамгийн сайн ажиллана. Төмөрлөг болон төмөрлөг бус объектыг хооронд нь ялгах чадварт объектын гүн, хэмжээ нөлөөлж болно. Дууны босгыг дарах замаар төмөрлөг объектыг заана. Eureka Gold-ын ялгах горимыг ашиглах нь мэдрэмж эсвэл гүн түвшинг бууруулахгүй боловч объектыг илрүүлэх боломжтой гүний дээд хязгаарт ялгахгүй.

5.7.1 Ялгах тохируулагч

Ялгах тохируулагч төмөрлөг объектыг мэдрэх чадварыг тохируулна. Хамгийн доод тохиргоонд гүехэн байрласан жижиг, төмөрлөг объектыг ялгах магадлал бага байдаг бол хамгийн дээд тохиргоонд эдгээр объектыг ялгах илүү магадлалтай. Хэт гүн биш бол том, төмөрлөг объектыг үргэлж ялгах хэрэгтэй.

5.8 Дуу



Eureka Gold илрүүлэгч тухайн хүнд тааруулахын тулд дууны босго дохионы өнгийг тохируулах боломж олгодог дууны тохируулагчтай. Ер нь үүнийг сонсоход танд хамгийн тохиромжтой өнгөөр тохируулбал зохино.

Та чихэндээ хамгийн зохистой сонсогдох дууг олохын тулд өөр өөр гүнд байрласан янз бүрийн объект дээр туршихыг бид зөвлөж байна.

5.9 Чихэвч



Урд самбарын баруун доод буланд чихэвчийн оролт бий. Чихэвч бага саад учруулах ёстой боловч 8 Ом-оос хэтрэх ёсгүй. Оролтод ¼" үүртэй ихэнх моно, стерео чихэвч таарна.

Чихэвчийн залгуурыг оруулсан үед чанга яригч автоматаа салгагдаж, дуу зөвхөн чихэвчээс гарах болно.

Чихэвч ашиглахдаа та *Босго* тохируулагчийг босгын доогуур түвшинд тохируулж болох бөгөөд салхи гэх мэт гаднын чимээ анхаарал сарниулах нь багасна. Чихэвч ашиглах нь мөн зайны ажиллах хугацааг уртасгана. Хэрэв чихэвч "Стерео/Моно" сэлгүүртэй бол "Стерео" болгож тохируулна уу.

Чихэвч таны бүдэг дохиог олж сонсох боломжийг нэмэгдүүлэх тул бид ашиглахыг зөвлөж байна.

5.10 Таваг

Eureka Gold илрүүлэгчийг зөвхөн Minelab Electronics компанийн энэ загварт тохирно хэмээн заасан тавагтай ашиглавал зохино.

Eureka Gold илрүүлэгчтэй хамт худалддаг 10" (25 см) таваг бол Double 'D' таваг мөн бөгөөд хагас давхацсан хоёр 'D' хэлбэрийн эргүүлэгтэй. Энэ Double 'D' таваг хувирамтгай, эрдэсжсэн хөрсөнд гүн объектыг олоход маш сайн тохирно.

Double 'D' илрүүлэлтийн хийц нь "ир шиг" бөгөөд үзүүрээсээ суурь хүртэл хамгийн их мэдрэмжтэй байдаг. Энэ нь объектыг нарийн заахыг хялбарчилж, самнах бүрдээ бага давхцуулах болдог тул самналт бүрээр их талбайг хамрах боломж олгоно.

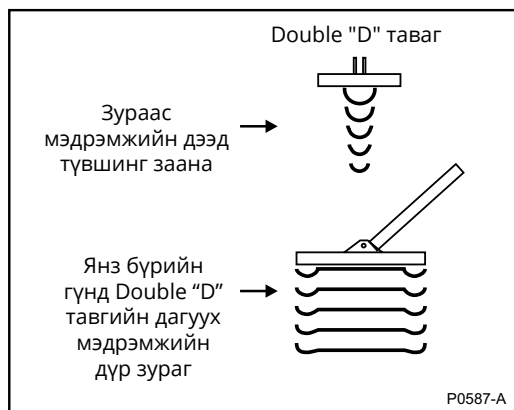

16-р зураг - Тавгийн хайлтын хэв маяг

Eureka Gold илрүүлэгчтэй хамт худалддаг 10" (25 см) Зууван тавгаас гадна 11" дугуй, 15" Spider таваг гэсэн хоёр өөр таваг худалдан авч болно. Энэ хоёр таваг том цул алтны хувьд Eureka Gold илрүүлэгчийн илрүүлэх гүнийг нэмэгдүүлнэ.

6. Ажиллуулах товч заавар

- а) Дууны хүч тохируулагчаар *Асаана* уу.
- б) *Дууны хүч тохируулагчийг* дээд түвшинд тохируулна уу.
- в) *Мэдрэмж тохируулагчийг* дээд түвшинд тохируулна уу.
- г) Дууны түвшин дөнгөж сонсогдохоор *Босго* тохируулагчийг тохируулна уу.
- д) Та өөртөө эвтэй өнгөөр *Дууны тохируулагчийг* тохируулна уу.
- е) *Горимын* сэлгүүрийг Бүх металл болгож тохируулна уу.
- ё) *Дохионы* сэлгүүрийг *Хэвийн* болгож тохируулна уу.
- ж) Бүх металл горимд *Ялгах* тохируулагч идэвхгүй болно.
- з) Том, гүн орших объектыг илрүүлэхэд зориулж *Давтамжийн* сэлгүүрийг 6.4 кГц, эсвэл жижиг, гүехэн объектын хувьд 60 кГц эсвэл ерөнхий зориулалтаар хайх бол 20 кГц болгож тохируулна уу.
- и) Хамгийн их эрдэсжсэн хөрсөнд автоматаар хөрс тэнцвэржүүлэхэд *Хурдан мэдрэх (1) горимыг* сонгоно уу. (дэлгэрэнгүй мэдээллийг 5,6 хэсгээс үзнэ үү)
- й) Объект байхгүй газар тавгийг гадаргуу дээр үл ялиг өргөж буулгах замаар илрүүлэгчийн хөрсний тэнцвэрийг тохируулна уу. Тавгийг өргөж буулгах зуур босго дүнгэнээнд ямар ч өөрчлөлт байхгүй үед хөрсний зөв тэнцвэртэй болно.
- к) Хайж эхэлнэ үү.

Та тохируулагчуудын функц, зориулалтыг сайтар ойлгож мэдэхийн тулд Minelab компани энэ гарын авлагыг бүрэн уншихыг танд зөвлөж байна. Энэ нь янз бүрийн нөхцөлд тохируулагчийн тохиргоог сонгох боломжийг танд олгоно.

6.1 **Илрүүлэх оновчтой байрлал**

Алтны талбайн тохиргоо

Дохио:	Хэвийн
Давтамж:	20 эсвэл 60 кГц
Сонгох:	Бүх металл
Босго:	Сонсогдох төдий
Мэдрэмж:	Хамгийн их
Дууны хүч тохируулагч:	Хамгийн их
Тэнцвэр:	Хурдан мэдрэх эсвэл Удаан мэдрэх

Бусад хөрсний тохиргоо (зоос/эртний зүйлс)

Дохио:	Хэт чанга
Давтамж:	6.4 кГц
Сонгох:	Ялгах
Босго:	Сонсогдох төдий
Мэдрэмж:	Хамгийн их
Дууны хүч тохируулагч:	Дээд хязгаар
Тэнцвэр:	Удаан мэдрэх
Дуу:	Хувийн тохиргоо
Ялгах тохируулагч:	Доод хязгаар

Анхаар: Дараахыг зөвхөн Хурдан ажиллуулах байрлалд ашиглах нь зүйтэй. Та функц бүрийг сайтар ойлгож, тухайн талбайд тохирсон тодорхой тохиргоог сонгох нь зүйтэй. Эдгээр тохиргоо тухайн өдөр өнгөрөхийн хэрээр ихэвчлэн өөрчлөгдөнө.

7. Илрүүлэгчийн дуу

Илрүүлэгчээс долоон төрлийн дуу гарна.

- **Босго дохио** — Тавгийг хөдөлгөөнгүй байлгасан үед ч гэсэн үргэлж дуугарах нам, байнгын дүнгэнээн
- **Объектын дохио** — Дууны хүч, өнгөний бага эсвэл их өөрчлөлт металл объект байгааг гол төлөв харуулдаг.
- **Төмрийн дохио** — *Ялгах* сэлгүүрийг *Ялгах* болгож тохируулсан үед *Босго* дохиог дарах замаар төмөрлөг объектын дохио өгнө.
- **Хэт ачааллын дохио** — Маш том объект эсвэл маш их эрдэсжсэн хөрс байгааг чанга цангинасан дуу илэрхийлнэ. Үүнийг арилгахын тулд тавгийг өргөж, тухайн хэсгийг дахин шалгана уу. Хэрэв эрдэсжсэн хөрс бэрхшээлтэй бол дахин хөрсний тэнцвэрийг тохируулж эсвэл дохионы өөр тохиргоог ашиглана уу.
- **Ялгах функцийг хэт ачааллын дохио** — Чанга, "хонхны гонгинох" дуу Eureka Gold илрүүлэгч зөв тодорхойлоход хэт том объект илрүүлсэн болохыг заана. Үүнийг арилгахын тулд объектоос гарах дохиог сулруулахаар тавгийг газраас өргөнө үү.
- **Зай дуусах дохио** — Зайны цэнэг дуусах дөхсөн үед тод, жингэнээ 12 секунд тутам сонсогдоно.
- **Хөрсний чимээ** — Хурдан өөрчлөгдөх эрдэсжсэн гадаргуу дээгүүр самнах үед "хөрсний чимээ" сонсогдож болно. Энэ нь ихэвчлэн объектын энгийн, богино, тод дохионоос өөр урт нижигнэх чимээ байдаг. Тавгаар зөвхөн нэг чиглэлээс хэсэг газрын дээгүүр самнах үед ихэвчлэн сонсогдоно. Эсрэг талаас самнахад энэ дуу ихэвчлэн сонсогдохгүй.

8. Ажиллуулах заавар - Ерөнхий зарчим

Eureka Gold бол хөдөлгөөний илрүүлэгч мөн бөгөөд аливаа объектыг илрүүлэхийн тулд таваг хөдөлж байх ёстой. Хэрэв тавгийг хөдөлгөөнгүй хэдэн секунд баривал хөрс эсвэл объектоос үүссэн аливаа дохио бүдгэрч намдана. Eureka Gold төмөрлөг болон төмөрлөг бус объектыг ялгах чадвартайгаас гадна олон төрлийн объектыг мэдрэх зориулалттай.

Ашиглаж байх үед сулхан боловч сонсогдохуйц дохио үргэлж өгч байхын тулд илрүүлэгчийн *Босго* тохируулагчийг тохируулсан байх хэрэгтэй. Тавгийг газар дээгүүр хөдөлгөхөд энэ дохионд гарах аливаа өөрчлөлт ямар нэг металл объект байгааг илэрхийлж болно. Гэвч автомат хөрсний тэнцвэр хангалттай хурдан тооцох боломжгүй хөрсний нөхцөлд гарсан аливаа гэнэтийн өөрчлөлтөөс энэ нь мөн шалтгаалж болно. Туршлага хуримтлуулахын хэрээр ийм ялгааг мэдрэх сурч болно.

8.1 Eureka Gold илрүүлэгчийг ажиллуулах

а) Эд ангиудыг хайрцгаас гаргаж, илрүүлэгчийг угсарна уу.

б) Зайг бүрэн цэнэглэнэ үү.

в) *Дууны хүч* тохируулагчийг ашиглан Eureka Gold илрүүлэгчийг асаана уу. Зайны ажиллах хугацааг уртасгахын тулд илрүүлэгчийг *Асаастай* орхихоос болгоомжилно уу.

г) Тавгийг хөдөлгөөнгүй барих үед дуут дохио сонсогдох төдий болтол *Босго* тохируулагчийг тохируулна уу. Хэрэв арын дуу хэт нам байвал объектоос сонсогдохоор дуу гарахгүй байж болох тул энэ нь сонсогдохуйц байх ёстой. Гэвч хэрэв босго дүнгэнээн хэт чанга бол арын дуутай харьцуулахад хэт бага байдаг тул ялимгүй өөрчлөлтийг анзаарахгүй өнгөрч болно.

д) Эхний асаах үеийн чимээ намдсаны дараа *Мэдрэмж* тохируулагчийн дээд түвшинд тохируулж, дараа нь тавгийг газар тавина уу. Ингээд хэдэн секундйн дараа хөдөлгөөнөөс шалтгаалсан чимээ бүдэгрэнэ. Хэрэв ямар нэг чимээ үлдвэл энэ нь илрүүлэгчид нөлөөлсөн цахилгааны шуугианаас шалтгаалж дуугарна. Шуугианаас шалтгаалсан чимээ тогтворжтол *Мэдрэмж* тохируулагчийг бага зэрэг бууруулах хэрэгтэй. *Мэдрэмжийг* бууруулах нь объектыг илрүүлэх чадварыг багасгах тул мэдрэмжийг аль болох бага бууруулах хэрэгтэй.

- е) Дууны хүч тохируулагчийг гол төлөв дээд түвшинд тохируулдаг. Тус тохиргоо босго түвшинд нөлөөлдөггүй боловч гарсан хамгийн чанга дуут дохионд хязгаар тогтоодог. Металл зүйлийг таваг дээгүүр дамжуулах замаар дууны хүчний тохирох түвшинг туршаарай. Дууны хүч тохируулагчийг өөртөө тохирох түвшинд тохируулна уу.
- ё) Таны чихэнд хамгийн сайн мэдрэгдэх өнгөөр Дууны тохируулагчийг тохируулна уу. Ингэх нь босгыг аль болох доод түвшинд тохируулах боломжийг танд олгоно.
- ж) Ерөнхий зориулалтаар илрүүлэх үед Тэнцвэрийн сэлгүүрийг Хурдан мэдрэх эсвэл Удаан мэдрэх горимын аль нэгээр тохируулах нь зүйтэй. Жижиг объектыг илрүүлэхгүй байна гэж бодсон үед хөрсний тэнцвэрийг хэсэг газар барихын тулд Байнгын тохиргоог ашиглаж болно. (17-р хуудсанд буй Тэнцвэрийн сэлгүүрийн тухай хэсгийг үзнэ үү). Илрүүлж байхдаа Хурдан мэдрэх эсвэл Удаан мэдрэх тохиргоотой орхих нь Eureka Gold илрүүлэгч хөрсний нөхцөл өөрчлөгдөхийг тогтмол мэдэрч өөрийгөө тохируулах болно. Хөрсний нөхцөл гэнэт өөрчлөгдвөл дуут дохионд өөрчлөлт оруулж болох бөгөөд дахин тэнцвэрийг тохируулах шаардлагатай байж болно.
- з) Газрын гадаргуутай ойр тавгийг дээш доош хөдөлгөнө үү. Энэ нь Автомат хөрсний тэнцвэрийн онцлогт тэнцвэржүүлэх боломж олгоно. Хөдөлгөсний дараа дуут дохионд ямар ч өөрчлөлт байхгүй болтол тавгийг "шахна уу". (17-р зургийг үзнэ үү)
- и) Гадаргуу дээгүүр тавгаар аажуухан самнаж, хайж эхэлнэ үү. Илрүүлэгч эсвэл хөрсний нөхцөлд гарах аливаа өөрчлөлтийг залруулахын тулд тохируулагчийн тохиргоог үе үе шалгана уу. Объект олох тухай мэдээлэл авахын тулд "Илрүүлэх арга техник" (26-30-р хуудсыг үзнэ үү) гэсэн хэсгийг үзнэ үү.

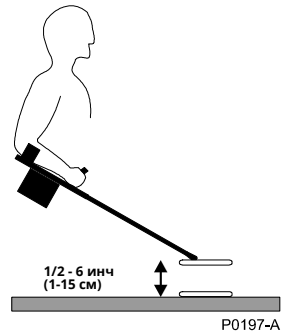

17-р зураг - Хөрсний тэнцвэрийг тохируулах

8.2 Хөрсний тэнцвэр

Ерөнхийдөө илрүүлэгчийн хөрсний тэнцвэрийг тохируулахгүйгээр тавгийг газар дээгүүр самнахад газар доор объект байгаа эсвэл үгүй эсэхээс үл хамааран дохио өгч болно. Объект байхгүй үед өгсөн дохио соронзон эсвэл эрдэсжсэн хөрснөөс шалтгаалдаг.

Эдгээр хэрэггүй дохиог зайлуулахын тулд *Хурдан мэдрэх* эсвэл *Удаан мэдрэх* горимын аль нэгд шилжүүлэх замаар Eureka Gold илрүүлэгчийн автомат хөрсний тэнцвэрийг идэвхжүүлэх ёстой. Эдгээр горимд Eureka Gold илрүүлэгч хөрсний тэнцвэрээ автоматаар тохируулна.

Илрүүлэгчийг анх *Асаахдаа*, switch it to either *Хурдан мэдрэх* эсвэл *Удаан мэдрэх* эсвэл горимын аль нэгд шилжүүлж, дуут дохио сонсогдтол газар дээгүүр тавгийг дахин дахин өргөж буулгана уу.

Их эрдэсжсэн хөрсөнд *Хурдан мэдрэх* горим илүү хурдан дахин тэнцвэржүүлж улмаар хөрсний тэнцвэрийг илүү сайн олдог. Гэвч хэрэв объектыг хөндлөн дахин дахин самнавал объектын маш сул дохио байхгүй болж болох юм. Бага эрдэсжсэн газар *Удаан мэдрэх* горим объектыг үгүйсгэхгүйгээр хөрсний тэнцвэрийг сайн олно. Объектыг олсны дараа нарийн зааж, ухах зорилгоор илрүүлэгчийг *Байнгын* горимд оруулах хэрэгтэй.

Анхаар: Хэрэв илрүүлэгчийн тавгаар объектын дээгүүр хөндлөн дахин дахин самнавал жижиг объектыг мэдрэхгүй өнгөрч болно. Дохиог илрүүлсний дараа *Тэнцвэрийн* сэлгүүрийг *Байнгын* горим болгож өөрчлөх хэрэгтэй.

9. Илрүүлэх арга техник

Eureka Gold илрүүлэгчээр оновчтой ажиллахын тулд та самнах, объектыг нарийн заах, ухах гэх зэрэг илрүүлэх зарим үндсэн арга техникийг эзэмших нь зүйтэй.

9.1 Самнах

Хамгийн чухал илрүүлэх арга техникийн нэг бөгөөд магадгүй төгс эзэмшихэд хамгийн хэцүү нь тавгаар газрын гадаргуу дээгүүр самнах явдал юм.

Eureka Gold бол хөдөлгөөний илрүүлэгч мөн бөгөөд аливаа объектыг илрүүлэхийн тулд таваг хөдөлж байх ёстой. Та илрүүлж байхдаа тавгаар самнах хөдөлгөөн хийх нь зүйтэй. (18-р зургийг үзнэ үү) Бүх талбайг хайхын тулд тавгийн самналт давхцаж байх нь маш чухал.

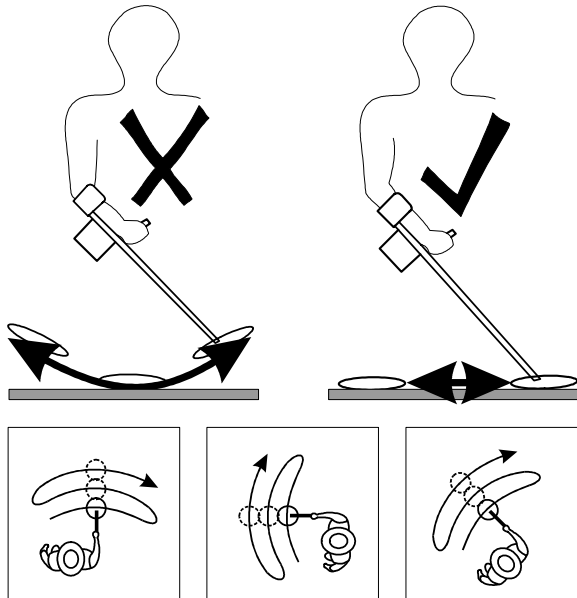

P0188-A

18-р зураг - Тавгаар самнах

Анхаар: Тавгаар самнах бүрдээ өмнөх самналттай давхцуулбал зохино. Ингэх нь талбайг сайтар хамрах боломж олгоно.

Тухайн хайж байгаа газрыг хамрахын тулд гадаргуу дээгүүр жигд хөдөлгөөнөөр самнана. Тавгийг үргэлж гадаргуутай зэрэгцээ байлгаж, самналт бүрийн эцэст тавгийг өргөх хандлагатай байдаг болохыг анхаарна уу. (18-р зургийг үзнэ үү)Биеийн нэг талаас нөгөө рүү самнаж дуусах бүрд 2-оос 4 секунд байвал зохино. Энэ хурд нь хөрсний нөхцөл, мөн таны ажиллаж буй газраас шалтгаална. Самналт бүрийн эцэст тавгийн өндрийг өөрчлөх нь ойлгомжгүй дуу гарахад хүргэж, илрүүлэх гүнг багасгаж болно. Чулуу цохих гэх мэтээс их дуу чимээ үүсэж болно. Боломжтой бол тавгийг гадаргуутай шүргэх нь илрүүлэх гүн, маш жижиг объектыг мэдрэх мэдрэмжийг ихэсгэнэ.

9.2 Объектыг нарийн заах

Объектыг илрүүлсний дараа оператор хурдан гаргаж ирж, байгаль орчныг бага сүйтгэхийн тулд байрлалыг нь нарийн олж тогтоох хэрэгтэй.

Та илэрсэн объектын яг байршлыг нарийн заахын тулд Байнгын хөрсний тэнцвэрийн байрлал руу буцвал зохино. Илэрсэн объектыг нарийн заахын тулд хамгийн чанга дохиог хаана хүлээн авч байгааг анзааран талбайг ерөнхийд нь самнана уу. Самнах уртыг богиносгох замаар хамгийн чанга дохио хаана байрлаж буйг газарт төсөөлөн зурах боломжтой байх ёстой. (19-р зургийг үзнэ үү)Гутлынхаа хажуугаар энэ шугамын дагуу тухайн газрыг тэмдэглэж болно.

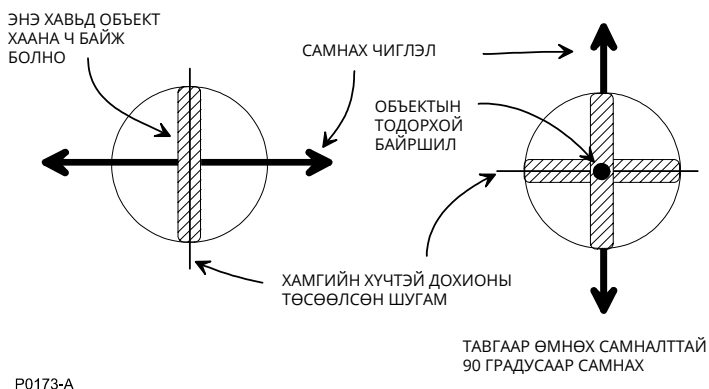

19-р зураг - Объектыг нарийн заах

Тавгийн дээд хэсгээс доод хэсэг хүртэл уртынх нь дагуу объект хаана ч байж болно. Тодорхой байршлыг нь нарийн заахын тулд та 90 градусын өнцгөөр эргэж, объектын дээгүүр хөндлөн дахин самнах хэрэгтэй.

Хамгийн хүчтэй дохио байгаа газрыг тэмдэглэж, газар дахин таамаг шугам зурна уу. Төсөөлсөн хоёр шугам зөрөх тэр цэгт объект байрлаж байгаа. Хэрэв шаардлагатай бол гутлынхаа хажуу хэсгээр энэ байршлыг тэмдэглэнэ үү.

9.3 Объектыг ухаж гаргах

Нүхийг ухахдаа аль болох жижиг байлгавал зохих хэрэгтэй гэдгийг байнга санаарай.

Хүчтэй цохих нь цул алтыг эмтэлж, үнэ цэнийг нь бууруулахад хүргэх тул болгоомжтой ухна уу. Объектыг гаргаж авсны дараа ухсан бүх нүхийг булах ёстой.

Хайхдаа ямар нэг ухах багаж хэрэгсэлтэй байх нь зүйтэй. Дараах багаж хэрэг болно.

- Нэг талдаа шовх үзүүртэй, нөгөө талдаа өргөн иртэй, жижиг гар зээтүү.
- жижиг, хурц иртэй хүрз.
- Өвстэй газар ажиллахад зориулсан жижиг хутга.

Тухайн талбайн сул шороог цэвэрлэж, объектын дохио сонсогдож байгаа эсэхийг шалгана уу. Хэрэв ямар ч дохио байхгүй болсон бол объект сул шороон дунд байх ёстой бөгөөд хог байж болно. Хэрэв дохио байсаар байвал хэдэн сантиметр ухна уу. Таваг хэлбэртэй нүх ухна уу. Хөрсний аливаа хурц ирмэг хуурамч дохио өгч болно.

Хэрэв объект харагдахгүй бол тавгаар нүхэн дээгүүр самнана уу. Дохио улам чангарах тул үргэлжлүүлэн ухна уу. Хэрэв объектын дохио сонсогдохгүй бол саяхан ухаж гаргасан овоолго дотор объект байх ёстой. Хэрэв объект сайн харагдахгүй бол та ухаж гаргасан хөрсөнд үзэх хэрэгтэй байж болох тул ухахдаа хөрсийг анхааралтай овоолно уу.

Дараах аргыг ашиглан объектыг энэ шорооноос олж болно.

- а) Объектыг ухаж олохдоо *Тэнцвэрийн* тохируулагчийг *Байнгын* горим болгож тохируулна уу.
- б) Объектыг олохын тулд овоолсон шороон дээгүүр тавгаар самнана уу. Овоолсон шороон яг доор объект булагдсан эсэхийг шалгана уу.

- в) Нүхний хажууд тавгийг гадаргуу дээр хэвтээ байрлалд илрүүлэгчийг доо тавина уу.
- г) Объектыг олсон овоолгоос атга шороо авч, таваг дээгүүр дамжуулна уу. Хэрэв ямар ч дохио байхгүй бол шороог эхний овоолгоос хол хоёр дахь овоолгод тавьж, дахин овоолгын тухайн хэсгээс атга шороо авна уу. Объект таны гарт баригдтал энэ үйлдлийг давтана уу. Та объектыг олтлоо гарт байгаа шороондоо үзнэ үү.
- д) Хэрэв объект мэдрэгдэхгүй бол тавган дээр шороог гараасаа зөөлөн асгаж, объектын дохио дуугарахыг чагнаарай.
- е) Дараа нь тавган дээр буй аливаа зүйлсийг хурууныхаа үзүүрээр тэмтэрч үзээрэй. Объект хөдлөхөд илрүүлэгч дохио өгнө.

Объектыг гаргаж авсны дараа өөр объект байгаа эсэхийг шалгахын тулд нүхэн дээгүүр илрүүлэгчийг дахин явуулах нь зүйтэй. Нүхнээс бүх объектыг гаргаж авсны дараа ойр хавийг анхааралтай хайх нь зохистой. Учир нь тэр хавьд өөр олон объект байх их магадлалтай.

9.4 Автоматаар хөрсний тэнцвэрийг тохируулах

Эдгээр хялбаршуулсан диаграмм (арын хуудсанд буй 20-р зургийг үзнэ үү) Eureka Gold илрүүлэгчээр автоматаар хөрсний тэнцвэрийг тохируулах нь үргэлж гүний хамгийн дээд түвшинд илрүүлэх боломжийг олгодгийг харуулна.

Дээд талын диаграмм автоматаар хөрсний тэнцвэрийг тохируулахгүйгээр энгийн үед хайх ажиллагааг харуулна. Та сүүлд хөрсийг тэнцвэржүүлсэн газраасаа хөдлөх үед хөрсний эрдэсжилт үр дүнтэй хайх гүний түвшинг бууруулдаг. Сааралтуулсан хэсэг зохистой хайгаагаагүй газрыг харуулна.

Голын диаграмм гараар хөрсний тэнцвэрийг олдог төхөөрөмжтэй махруу, туршлагатай мэргэжилтэн хэрхэн энэ нөлөөг хамгийн бага болгож бууруулдаг болохыг харуулж байна. Илрүүлэгчийг илүү ойр ойрхон дахин тэнцвэржүүлэх бөгөөд үүнд хугацаа их шаардагддаг.

Доод талын диаграмм автоматаар хөрсний тэнцвэрийг тохируулах нь хэрхэн бүх талбайг хурдан, үр дүнтэй хамардаг болохыг харуулна. Энэ нь хөрсний тэнцвэрийг автомат тохируулагчтай илрүүлэгч үргэлж хамгийн оновчтой гүнд хайх боломжийг олгоно. Ингэхийн тулд илрүүлэгчийг хангалттай хурдан тэнцвэрээ олохын зэрэгцээ мэдрэмжээ хадгалах ёстой.

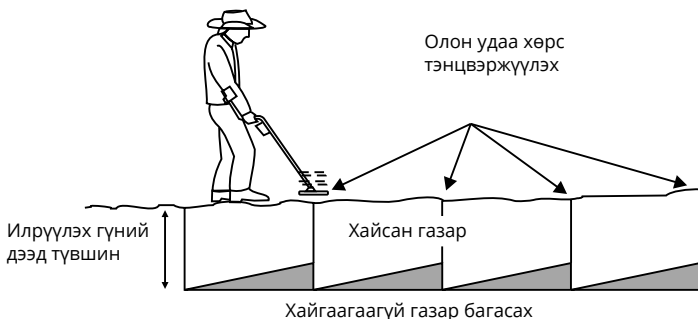

P0226-B

20-р зураг - Хөрсний тэнцвэрийг автоматаар тохируулах

10. Ялгах

10.1 Төмөр объектыг ялгах

Ялгах сэлгүүрийг Ялгах байрлалд тохируулсан үед Eureka Gold илрүүлэгч төмөрлөг (төмөр) болон төмөрлөг бус (үнэт зүйлс) объектын хооронд ялгах чадвартай.

Ялгах функцийн өвөрмөц онцлог нь ялгах үед хөрсний шуугианы хэмжээг заах чадвар юм. Тухайн хөрсний төрлөөс хамааран илрүүлэгч автоматаар ялгах чадвараа тохируулж, улмаар хамгийн найдвартай ялгах гүний түвшинд хүрнэ.

Тиймээс "дунд зэрэг" эрдэсжилттэй хөрсөнд илрүүлэгч илүү гүнд нарийн ялгаж, харин "соронзтой" хөрсөнд найдвартай ялгахын тулд ялгах гүний түвшин буурна. Гэвч Eureka Gold илрүүлэгчийн объектыг илрүүлэх гүн, мэдрэмж үргэлж буурдаггүй.

Хэрэв илрүүлэгчийн тавгийг агаарт эсвэл гадаргуу дээр хөдөлгөөнгүй удаан баривал ялгах мэдрэмж дээд зэргээр нэмэгдэхийг анхаарна уу. Үүний дараа "соронзтой" хөрсөнд ашиглавал хуурамч ялгах дохио өгнө.

Үргэлж тавгаа жигд хөдөлгөөнөөр самнах нь чухал. Гэвч хэсэг хугацааны дараа илрүүлэгч шинэ нөхцөлдөө дасаж, ялгах мэдрэмжийг автоматаар зөв тохируулна.

Ялгах функцийг үр дүнтэй ашиглахын тулд бид Eureka Gold илрүүлэгчийн олон давтамжийн онцлогийг ашиглахыг танд зөвлөж байна. Ялгахад хамгийн тохиромжтой давтамж бол 6,4 кГц, дараа нь 20 кГц, сүүлд нь 60 кГц байна. Дараах зүйлийг хийх нь зүйтэй.

- Хурдан мэдрэх эсвэл удаан мэдрэх горимд 20 кГц эсвэл 60 кГц давтамж дээр алт хайх.
- Олсон объектын төмөрлөг шинж чанарыг *Байнгын* горимд 6.4 кГц-д шалгах.

10.2 "Соронзтой" хөрсөнд ялгах

Хурдан мэдрэх эсвэл Удаан мэдрэх горимд илрүүлж байгаа бөгөөд илрүүлэгч Ялгах горимд байгаа бол нарийн ялгахын тулд баримтлах хэд хэдэн арга байдаг. Өмнө дурдсанчлан Eureka Gold илрүүлэгч хөрсний нөхцөлөөс хамааран ялгах мэдрэмжийг тохируулдаг өвөрмөц онцлогтой.

Хэрэв "соронзтой" хөрсөнд объектын дээгүүр илрүүлэгчээр нэгээс олон удаа самнавал илрүүлэгчийн автомат онцлог тэнцвэрийг объектод тохируулж, дараа дараагийн самналтаар төмөрлөг объектыг ялгахгүй байж болно. Автомат хөрсний тэнцвэртэй илрүүлэгчийн хувьд энэ нь байдаг зүйл.

Хөрс мэдрэх хоёр горимын хурдыг өөрөөр тохируулдаг учир энэ автомат тохируулгын хурдад ялгаа байна. *Хурдан мэдрэх* горимд объектын дээгүүр зөвхөн эхний удаа самнахад нарийвчлалтай ялгана. *Удаан мэдрэх* горимд эхний хоёр самнал нарийвчлалтай байна.

Та төмөрлөг объектыг ухахаас сэргийлэхийн тулд аливаа объектыг ялгасан гэж бодсоны дараа дараах үйлдлийг хийх нь зүйтэй.

- Илрүүлэгчийг гадаргуугаас холдуулж, илрүүлэгчийг металлгүй хөрсөнд хөрсний тэнцвэрийг тохируулах.
- Илрүүлэгчийг *Байнгын* тэнцвэрийн горимд тохируулах.
- Одоо та тавгийг объектын дээгүүр хүссэн тоогоороо дамжуулж болох бөгөөд ялгах үйл явц нарийвчлалтай байх болно.

10.3 Нүхэнд ялгах

Тавгийг нүхэнд оруулах замаар объектыг туршихын тулд ялгах функцийг ашиглах ёсгүй. Үргэлж тавгаар нүхний дээгүүр жигд самнана уу. Илрүүлэгчийн тавгийг нүхэн дотор хөдөлгөх нь объект үнэхээр төмөрлөг байх үед ихэвчлэн "төмөр агуулаагүй төрлийн" объектын дохио өгнө.

Ялангуяа их эрдэсжсэн хөрсөнд "төмөр агуулаагүй төрлийн" дохио өгөх магадлалтай тул үүний адил энэ нүхнээс авсан шороон дотор объектыг туршихын тулд ялгах функцийг ашиглах хэрэггүй. Объект хөндөөгүй хөрсөнд эсвэл хөрсний ойр байх үед ялгах функц хамгийн найдвартай үр дүн өгнө.

Хайлтын тавгаар гадаргуутай ойр буй том объект дээгүүр самнахад ялгах цахим эд ангид хэт ачаалал өгч болно. Энэ нь "цар цар" дуугарах эсвэл "жингэнэх" дуугаар илэрнэ. Объектын дохиог намдаахын тулд хайлтын тавгаар объектын дээгүүр самнана уу.

11. Хайгуулын зөвлөгөө

Ямар дохиог анхаарах эсвэл хэрэгсэхгүй орхихыг ялгаж сурахад хугацаа, дадлага туршлага шаардлагатай байдаг.

Eureka Gold "хөрсний чимээг" бууруулахдаа онцгой сайн бөгөөд иймээс гойд гүнд ажиллах чадвартай юм. Гэвч ийм илрүүлэгчтэй байсан ч ялангуяа их эрдэсжсэн хөрсөнд зарим хөрсний чимээ гарч болно.

11.1 Эрдэсжилт, соронз агуулсан чулуулаг

Ихэвчлэн их эрдэсжсэн хөрс газар доор нэлээн гүнд объект байж магадгүй гэсэн дохиог илрүүлэгч өгч болно. Энэ дуу нь энгийн үед ерөнхий, тийм ч чанга бус байх ч хааяа тод, нэлээн хүчтэй байж болно. Илрүүлэгчид их нөлөөлдөг өөр нэг чимээ "соронз агуулсан чулуулгаас" гардаг. Эдгээр нь маш чанга дуут дохио өгч болох эрдсээр баялаг чулуулаг юм. Чанга дохио дуугарахад зарим илрүүлэгчид ялгахад саад учирдаг ч Eureka Gold-ын хувьд "соронз агуулсан чулуулгийн" дохио тийм ч ноцтой асуудал биш.

Хэрэв та эрдэсжилтээс шалтгаалсан байж болох ч гүнд орших объект мөн гэж таныг бодоход хүргэх дохио сонсвол тавгаараа объектын яг дээгүүр бус тухайн газрыг тойруулан самнана уу. Хоёр эсвэл гурван удаа самнасны дараа тавгаараа голоор нь самнаж дохионы "найджартай" мөн эсэхийг чагнаарай. Энэ үйлдлээ давтахдаа өмнөх самналттай тэгш өнцгөөр самнана уу. Хэрэв хоёр самналтаас хангалттай эерэг дохио гарч байвал ухаарай!

Цул алт бүхэлдээ чулуулагт шигтгэгдсэн байж болох тул алтыг олохгүй өнгөрөөхөөс сэргийлэхийн тулд сайтар шалгах хэрэгтэй. Чулуулгийг хоёр хэсэгт хувааж, хэсэг бүрийг тавгаар самнах нь алинд нь алт байгааг хэлж өгнө.

Заримдаа сөрөг "соронз агуулсан чулуулаг" буюу хөрсний "нүх" тохиолддог. Ийм тохиолдолд чулуулаг эсвэл нүхний дээгүүр самнах үед илрүүлэгчээс гарах дуу багасна. Гэвч илрүүлэгч ийнхүү дуугаа гэссний дараа сэргээд эхлэн суралцагч хүний хувьд объектын дохиотой андуурч болох дуугарч болно. Яваандаа хайгуулчин объектоос маш өөр сонсогддог энэ өвөрмөц дууг ялгаж сурна. *Дохионы сэлгүүрийг Нарийвчлах* байрлалд тохируулах нь энэ саад бэрхшээлийг бууруулж болно.

11.2 Шавар орой

Цул алттай газар "шавар орой" гэгддэг хөрсний эрдэсжилт түгээмэл тохиолддог. Энэ нь том, гүнд байрласан объектоос гардаг дуутай андуурч болзошгүй ерөнхий дуу сонсогддог газар нутаг байдаг.

Дараах үйлдэл тухайн дуу авиа шавар эсвэл металл объектоос гарч байна уу гэдгийг хурдан тодорхойлно.

- а) Та чадлынхаа хэрээр объектыг нарийн заана уу.
- б) Объектын чимээ гарсан газраас 4 см (1.5") гүн шороо малтаж гаргана уу. Нүхний эргэн тойронд хурц ирмэг гаргахгүйгээр нүхийг ухах.
- в) Хэд хэдэн чиглэлээс объектын дээгүүр тавгаар самнаж, тавгийг аль болох доор байлгана. Дохиог чагнаж, дараах зүйлийг анзаар.
 - Өмнөхөөсөө илүү чанга эсвэл тод байгаа эсэх. Тавгийг металл объектод ойртуулах үед дохио чанга дуулдах ёстой.
 - Хэрэв дохио зөвхөн нэг чиглэлээс гарч байгаа мэт санагдвал (эрдсийн дохио зөвхөн нэг чиглэлээс гарах бөгөөд эсвэл эргэж самнахаас арай бүдэг байх болохыг анхаарна уу.)
- г) Хэрэв та эргэлзсээр байвал үргэлжлүүлэн гүн ухаж, дахин дээрх зүйлийг анзаарч ажиллана уу.
- д) Ухахдаа нүхний амсрыг налуу болгохоо бүү мартаарай. Аливаа нүхний хурц амсрын дээгүүр тавгаар самнах нь гадаргуу болон тавгийн хоорондын зайны өөрчлөлтөөс шалтгаалсан хуурамч дохио өгөхөд хүргэж болно.

11.3 Модны нүүрс

Модны нүүрс чанга, газрын гадаргууд ойр байхдаа металл агуулсан объект мэт дуугарч болно. Ихэвчлэн фермерүүдийн шатаасан модны хожуул эсвэл ойн түймрээс модны нүүрс гардаг. Газрын гадаргуугийн доор мод бут шатсан байдаг тул эдгээр чимээг ялгахаар хэд хэдэн удаа ухсаны дараа юу болох нь тодорхой болдог. Дахин хэлэхэд дадлага туршлагатай болсноор хайгуулчин хөрсний чимээг зөв уншиж, илрүүлэгчийн өгөх дохиог ойлгодог болно.

Дуу маш их тарж, газар ухах явцад тасалдах нь модны нүүрс мөн болохыг илэрхийлнэ. Туршлагагүй хайгуулчин дохионы шалтгааныг тодорхой болготлоо ухвал зохино.

11.4 Алт

Алт олох магадлалаа сайжруулахын тулд "бүдүүн ширхэгтэй алт" олдсон эсвэл олдох магадлалтай газрыг хайж олох хэрэгтэй. "Бүдүүн ширхэгтэй алт" гэсэн нэр томъёогоор улаан буудайн үрээс эхлээд олон грамм, зарим тохиолдолд олон унц хэмжээтэй алтыг илэрхийлдэг.

Цул алттай олон газар цахир, гүр агуулсан алтны дэвээ нурж эвдэрсний үр дүнд үүсдэг. Туршлагатай хайгуулчин "хөрсийг уншиж" сурч, алт агуулсан орд газрыг заасан шинж тэмдгийг хайдаг. Ийм ур чадварыг эзэмшиж, алт хайхдаа ашиглах нь гайхамшигтай, сэтгэл татам хобби юм.

Орчин үеийн металл илрүүлэгч хуучныхтай харьцуулбал өнөөгийн хайгуулчинд маш их давуу тал олгож байна. Жижиг алт олдтол хөрсийг хурдан шүүн самнаж, дараа нь бусад цул алт олдох магадлалтай хэсэг газрыг илрүүлэхийн тулд судалдаг. Ингээд тухайн газар системтэй хайх нь оновчтой байдаг.

Металл илрүүлэгчийг ашиглах үед тохиолддог үндсэн бэрхшээл нь гүр их байдагт оршино. Австрали улс эсвэл Хойд Америкийн "хар элстэй" газар нутаг дахь зарим хамгийн баян талбайн хувьд энэ нь ялангуяа ач холбогдолтой юм. Цул алт, гүр ихэвчлэн хамт оршдог бөгөөд олон цул алтанд гүр агуулагддаг эсвэл алт гүрэнд шигтгэгдсэн байдаг. Мөн зарим нь гүрийн гүн толботой байдаг. Гүрийн үүсгэдэг шуугианаас шалтгаалж эдгээр талбайн заримыг илрүүлэгчээр зөвхөн өнгөц хайсан байдаг. Хамгийн тууштай мэргэжилтэн л ийм нөхцөлд ажиллахад шаардагдах цаг зав, эрч хүчийг зориулахад бэлэн байдаг бөгөөд бүрэн зориулж бас чаддаггүй.

12. Таваг, хамгаалалтын хавтан

Хэрэв хайж байхдаа газар байнга шүргэвэл удаан хугацааны дараа тавгийн хамгаалалтын хавтан элэгдэнэ. Minelab компанийн төлөөлөгч сольдог тавгийн хамгаалалтын хавтанг худалдах боломжтой. Элэгдсэн хавтанг салгаж, шинэ хамгаалалтын хавтанг түлхэн оруулж болно. (21-р зургийг үзнэ үү) Хамгаалалтын хавтан хямд үнэтэй бөгөөд та тогтмол солих замаар тавгаа хамгаалах нь зүйтэй.

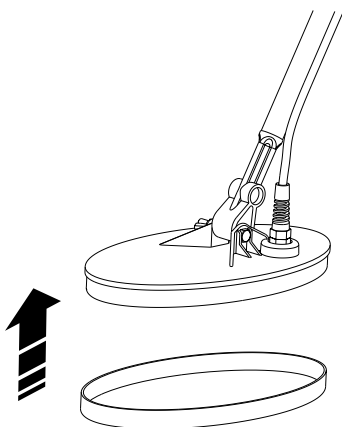

P0584-A

21-р зураг - Тавгийг хамгаалах хамгаалалтын хавтан

Санамж: Таваг/хамгаалалтын хавтангийн ирмэгийг тойруулан тусгаарлах лент навал тоос шороо эсвэл ус орохоос сэргийлнэ.

13. Байгаль орчныг хамгаалах

Юуны өмнө металл илрүүлэгчээр алт эрдэнэс эрж хайх нь цул алт, зоос, бөгж, бусад үнэтэй зүйлсийг олох байгаль орчинд хамгийн ээлтэй арга хэлбэр мөн гэдгийг онцлох нь зүйтэй. Гэвч та эрэл хайгуул хийсэн газраа анх байсан байдлаар нь орхих нь чухал.

Та ухсан бүх нүхээ зохистой булах ёстой. Нүхээ булахгүй орхих нь байгаль орчны үүднээс зохисгүйгээс гадна маш аюултай юм. Том нүх ухахгүйгээр өвстэй газраас объектыг малтаж гаргах боломжийг танд олгох тусгай багаж хэрэгсэл бий.

Та хадаас, цагаан тугалган лааз гэх зэрэг олсон эсвэл үлдээсэн аливаа хогоо авч явж, зохих газар хаяна уу. Хайж байхдаа хог цуглуулах хогийн ууцыг бүснээсээ зүүж, гэртээ хариад зохих газар хаяна уу. Тухайн газрыг "сэглэж" орхих нь та болон бусад хүний хувьд энэ гайхамшигтай хоббиг хөөхөд саад учруулж, металл илрүүлэгч ашиглахыг хориглох арга хэмжээ авахад хүргэж болох юм.

14. Eureka Gold илрүүлэгчийг арчилж хамгаалах

Eureka Gold бол нарийн хийц бүтэцтэй, бат бөх хайрцагт багласан, сайн чанарын цахим төхөөрөмж мөн. Зөв арчилж хамгаалах нь илрүүлэгчийг удаан хугацаанд найдвартай ажиллах нөхцөлийг бүрдүүлнэ.

Дараах зүйлийг анхаарна уу.

- Илрүүлэгчийг ашиглаагүй үедээ шүлтлэг зайг удирдлагын блокт үлдээж болохгүй. Калийн гидроксид ялгаруулсан зай ноцтой гэмтэл учруулж болох бөгөөд баталгаат засварыг хүчингүй болгоно.
- Хэрэв температур хэт өндөр бол илрүүлэгчийг наранд удаан хугацаагаар үлдээж болохгүй. Ашиглаагүй үедээ даавуугаар бүтээх нь төхөөрөмжийг хамгаалах болно. Автомашины хаалттай тээшинд эсвэл наранд шилний цаана үлдээж явахаас зайлсхийнэ үү.
- Удирдлагын блокийг усанд тэсвэртэй байхаар үйлдвэрлэсэн боловч ус нэвтэрдэг. Шаардлагагүй бол норгохоос зайлсхийнэ үү. Удирдлагын блокт бензин эсвэл бусад усан суурьтай шингэн хэзээ ч бүү хүргээрэй.
- Төхөөрөмжийг (ялангуяа холболтыг) цэвэр, хуурай байлгаж, ишинд элс шороо оруулахаас зайлсхийнэ үү. Илрүүлэгчийг цэвэрлэхдээ уусгагч бодис ашиглаж болохгүй. Чийгтэй алчуур, зөөлөн угаалгын шингэн ашиглана уу.
- Цэнэггүй болсон эсвэл доголдолтой зай илрүүлэгчид олон алдаа гэмтэл гарахад хүргэдэг. Та зөвхөн Minelab компанийн NiMH цэнэглэдэг зайг ашиглаж, "Зай бага байна" гэсэн анхааруулах дохио дуугармагц цэнэглэнэ үү. Зөвхөн чанартай шүлтлэг "AA" зай ашиглаж, анхааруулах дохио өгөх үед солино уу.
- Та өмнөх зааврын дагуу зөвхөн Minelab компанийн NiMH зай цэнэглэгчийг ашиглана уу.
- Тавгийн кабель гэмтээгүй бөгөөд хэт их сунгаагүй эсэхийг шалгана уу.

- Хэрэв илрүүлэгчийн аль нэг хэсэгт идэмхий бодис (давс эсвэл давстай ус) хүрвэл цэвэр усаар угаана уу.
- Автомашинд тээвэрлэх үед зөөлөвчтэй цүнх эсвэл гэр ашиглах таны илрүүлэгчийг хамгаалах боломжтой.
- Бэлхүүсэнд зүүх цүнх удирдлагын блокийг хамгаалах, ялангуяа тоос, чийг, борооноос хамгаалах зориулалттай. Энэ нь мөн хүчтэй цохилтоос хамгаалах зөөлөвч болно. Боломжтой үед бэлхүүсний цүнхийг ашиглана уу.
- Eureka Gold бол маш мэдрэмжтэй, МБД-тай радио хүлээн авагч мөн. Ойр хавьд ажиллуулж буй илрүүлэгч, өндөр хүчдэлийн дамжуулагч, эрчим хүчний шугам, цахилгаан хашаа гэх зэргээр илрүүлэгчийн ажиллагаанд нөлөөлж болох хөндлөнгийн олон хүчин зүйлс байдаг.
- Удирдлагын блокийг нээх эсвэл илрүүлэгчийг ямар нэг байдлаар өөрчлөхийг оролдож болохгүй. Ингэх нь таны засварын баталгааг хүчингүй болгоно.

14.1 Гэмтлийг олж засварлах заавар

Алдаа	Шийдэл
Дуу гарахгүй байх	Зай, зайны холболтыг шалгана уу. Чихэвч, холболтыг нь шалгана уу.
Ойлгомжгүй чимээ	Зайны цэнэг, зайны холболтыг шалгана уу. Тавгийн залгуурыг сайтар чангалсан эсэхийг шалгана уу. Цагийн зүүний дагуу эргүүлж, мэдрэмжийг багасгана уу. "Байнгын" хөрсний тэнцвэрийн байрлалаас гарна уу. Хөрсний тэнцвэрийг шалгаж тохируулна уу. Чихэвч, холболтыг нь шалгана уу. Хамгаалалтын хавтан болон тавгийн хооронд элс эсвэл шороо орсон эсэхийг шалгана уу.
Объект хариу өгөхгүй байх	Төхөөрөмжийг асаасан эсэхийг шалгана уу. Зайны цэнэг, зайны холболтыг шалгана уу. Тавгийн холболтыг шалгана уу. Чихэвч, холболтыг нь шалгана уу.

Засвар хийлгэхээр Minelab компанид илгээх харамсалтай зүйл тохиолдвол 44-р хуудсанд буй Minelab компанийн засварын маягтын хуулбарыг бөглөж, илрүүлэгчтэй хамт авчирна уу. Манай засварын инженерүүд асуудлыг хурдан шуурхай шийдвэрлэхэд тус дөхөм болох тул алдаа, засварын баталгааны талаар аль болох их мэдээлэл өгнө үү.

15. Баталгаа, засвар

Eureka Gold загварын илрүүлэгчийн цахим удирдлагын блок эд анги, засварын хоёр жилийн хугацаанд баталгаатай. Таваг, иш гэх мэт нь нэг жилийн хугацаанд баталгаатай. Дэлгэрэнгүй мэдээллийн баталгааны картаас үзнэ үү. Баталгаат эсвэл баталгаат бус эсэхээс үл хамааран аливаа засвар үйлчилгээний хувьд та борлуулагч компани эсвэл Minelab компанитай холбоо барина уу.

Анхаар: Энэ засварын баталгааг шилжүүлэх боломжгүй бөгөөд хавсаргасан засварын баталгааны бүртгэлийн картыг Minelab Electronics ХХК эсвэл Minelab Electronics ХХК-ийн албан ёсны бүсийн борлуулагчид анх худалдан авснаас 14 хоногийн дотор буцаахаас нааш хүчингүй болно.

Minelab компанийн засварын баталгаа санамсаргүй үйлдэл, буруугаар ашиглах, хайхрамжгүй байдал, төхөөрөмжийг өөрчлөх эсвэл зөвшөөрөлгүй засвар үйлчилгээнээс шалтгаалсан гэмтэлд хамаарахгүй. Minelab компанийн баталгааны талаар тодорхой мэдээллийг "Бүтээгдэхүүний засварын баталгааны картаас" үзнэ үү.

16. Үзүүлэлт

Эдгээр үзүүлэлтийг танд мэдэгдэхгүйгээр өөрчилж болно.

Урт:	Багласан үед Ажиллуулах үед (хамгийн бага (хамгийн их)	710 мм 1190 мм 1350 мм
Зайны жин:	Удирдлагын блок Бүрэн төхөөрөмж (зайгүй)	740 гр 2.2 кг
Зай:	Цэнэглэдэг NiMH зай	12 В, 1.2 Ам/цаг ~ 20 цаг
Таваг:	Хамгаалалтын хавтантай 10" Double 'D' зууван	
Давтамж:	Дамжуулалт (синусоид)	6.4, 20, 60 кгц
Хөрсний тэнцвэр:	Автомат	2 хурдтай, Байнгын
Хайлтын горим:	Хөдөлгөөн илрүүлэгч Тэнцвэр Ялгах	Үргэлж Хурдан, удаан, байнгын Бүх металл, диск
Тохируулагч:	Дууны хүчний тохиргоог Асаах/Унтраах Босго Мэдрэмж Дуу Ялгах/Бүх металл Ялгах түвшин Тэнцвэр Давтамж Дохио	Тохиргоо 1 эргүүлэх Тохиргоо 1 эргүүлэх Тохиргоо 1 эргүүлэх Тохиргоо 1 эргүүлэх Солих 2 байрлал Тохиргоо 1 эргүүлэх Сэлгүүр 3 байрлал Сэлгүүр 3 байрлал Сэлгүүр 3 байрлал
Цэнэглэгч:	Цэнэглэдэг зайд зориулсан 110/240 В үндсэн сүлжээний цэнэглэгч	
Баталгаа:	Удирдлагын блок Таваг	2 жил 1 жил
Патент:	Патент үйлчилнэ	

ЕХ-ны тохирол

АНХААР:

Энэ бүтээгдэхүүн ЕЭЗН-ийн Цахилгаан соронзон тохирлын
89/336-р удирдамжийн нэн чухал шаардлагыг хангана.

17. Холбооны харилцаа холбооны комиссын дүрэм журамд нийцэх тухай

АНХААР:

Энэ төхөөрөмж ХХХК-ийн дүрмийн 15-р хэсгийн дагуу Б ангиллын дижитал төхөөрөмжийн хязгаарлалтыг хангах эсэхийг туршиж баталгаажуулсан. Эдгээр хязгаарлалт нь тоног төхөөрөмжийг орон сууцанд суурилуулах үед хор хохиролтой шуугианаас хангалттай хамгаалах зориулалттай. Энэ төхөөрөмж радио давтамжийн эрчим хүч үүсгэж, ашиглаж, цацруулдаг бөгөөд хэрэв зааврын дагуу суурилуулж ашиглахгүй бол радио харилцаа холбоонд хор хохиролтой шуугиан үүсгэж болно. Гэвч тус шуугиан тодорхой нэг суурилуулах тохиолдолд үүсэхгүй гэсэн ямар ч баталгаа байхгүй. Тус төхөөрөмжийг унтрааж эсвэл асаах замаар тодорхойлж болох бөгөөд радио эсвэл телевизийн хүлээн авах чадварт хор хохиролтой шуугианыг энэ төхөөрөмж үүсгэж байвал хэрэглэгч дараах арга хэмжээний нэг эсвэл нэгжээдийг авахыг замаар шуугианыг залруулахыг оролдох нь зүйтэй.

- Хүлээн авах антены чиглэл эсвэл байрлалыг өөрчлөх.
- Төхөөрөмж болон хүлээн авагчийн хоорондын зайг ихэсгэх.
- Борлуулагч эсвэл радио/ТВ-ийн туршлагатай техникчээс тусламж авах.

Илүү цэвэр, ногоон ирээдүйн төлөө



Европын Холбооны хэрэглэгчдийн хувьд: Энэ төхөөрөмжийг ахуйн ердийн хогийн саванд хаяж болохгүй.

Энэ төхөөрөмж дээр буй хэрээс бүхий дугуйтай хогийн савны зураг бол энэ төхөөрөмжийг ахуйн ердийн хогийн саванд хаяж болохгүй харин тухайн улсын хууль тогтоомж, байгаль орчны шаардлагын дагуу хаявал зохих болохыг илэрхийлнэ.

Энэ төхөөрөмжийг дахин боловсруулах үйлчилгээ эсвэл төвөөр дамжуулан хаяж эсвэл тус төхөөрөмжийг Minelab компанийн холбогдох дэлгүүрт аваачина уу. Ингэх нь тус төхөөрөмжийг байгаль орчинд аюулгүй байдлаар хаяж боломжийг бүрдүүлнэ.

Хэрэггүй болсон цахим тоног төхөөрөмжийг хогийн цэгт хаях нь зарим цахим тоног төхөөрөмжид агуулагддаг бохирдуулагч, хортой бодис уусан шингээхээс шалтгаалан урт хугацаанд байгаль орчны сөрөг үр дагаварт хүргэж болно.

Хариуцлагаас татгалзах мэдэгдэл:

Энэ ашиглах гарын авлагад танилцуулсан Minelab компанийн металл илрүүлэгчийг сонирхогчдын чанартай металл илрүүлэгч болгон зохион бүтээж, үйлдвэрлэсэн бөгөөд аюулгүй орчинд зоос, эрдэнэс, ерөнхий металл илрүүлэх зорилгоор ашиглах нь зүйтэй. Энэ металл илрүүлэгч нь мина илрүүлэгч эсвэл цэнэгтэй сум зэвсгийг илрүүлэх арга хэрэгсэл болгон ашиглах зориулалтгүй болно.

Дараах зүйлийг анхаарна уу.

Энэ илрүүлэгч олон хувилбартай байж болох тул таны төхөөрөмжтэйгээ хамт захиалсан загвар эсвэл зүйлсээс хамаарч өөрчлөгдөж болно. Зарим тайлбар, зураг таны худалдаж авсан тухайн загвараас (энэ гарын авлагад) ялгаатай байж болно. Үүнээс гадна Minelab компани хэдийд ч зураг төсөл, тоног төхөөрөмж, техникийн онцлогийг өөрчлөх замаар техникийн дэвшлийн мөрөөр ажиллах эрхтэй.



ЭНЭ ТӨХӨӨРӨМЖ ХХХК-ИЙН ДҮРМИЙН 15-Р ХЭСГИЙН НӨХЦӨЛИЙГ ДАГАЖ МӨРДДӨГ.

Тус төхөөрөмжийг ажиллуулах нь дараах хоёр нөхцөлөөс хамаарна: (1) Энэхүү төхөөрөмж хөндлөнгийн хортой шуугиан үүсгэх боломжгүй. (2) энэ төхөөрөмж таны хүсээгүй байдлаар ажиллахад хүргэж болох аливаа хөндлөнгийн шуугианыг хүлээн авах ёстой.

MINELAB ELECTRONICS ХХК

Утас: +61 (0)8 8238 0888

Имэйл: minelab@minelab.com.au

MINELAB INTERNATIONAL ХХК

Утас: +353 (0)21 423 2352

Имэйл: minelab@minelab.ie

MINELAB AMERICAS ИНК

Утас: +1 630 401 8150

Имэйл: info@minelabamericas.com

www.minelab.com вэбсайтыг үзнэ үү

